



Einsatz und Realisierung von Datenbanksystemen

ERDB Übungsleitung

Alice Rey, Maximilian Bandle, Michael Jungmair

i3erdb@in.tum.de

Folien erstellt von Maximilian Bandle & Alexander Beischl



Organisatorisches

Disclaimer

Die Folien werden von der Übungsleitung allen Tutoren zur Verfügung gestellt.

Sollte es Unstimmigkeiten zu den Vorlesungsfolien von Prof. Kemper geben, so sind die Folien aus der Vorlesung ausschlaggebend.

Falls Ihr einen Fehler oder eine Unstimmigkeit findet, schreibt an i3erdb@in.tum.de mit Angabe der Foliennummer.



MVCC

- **Multiversion Concurrency Control**
- fein granulares Mehrversionsverfahren für die Synchronisation mehrerer paralleler TA
- sehr gut für unterbrechbare TA
- klassische DB nutzen das 2-Phasen-Sperrprotokoll
➔ zu schwerfällig für Hauptspeicher DBs



MVCC

Version positions
in a fixed range
[first,last)

Accounts

VersionVector

	Owner	Balance	VersionVector
	Thomas	10	
	Larry	10	
[0,0)	Alfons	10	
	Judy	10	
	Tobias	10	
	Sally	10	
[0,0)	Hanna	10	
	Hasso	10	
	Mike	10	
	Lisa	10	
	Betty	10	
[0,0)	Cindy	10	
	Henry	10	
	Praveen	10	
	Wendy	10	

base table (column-store)

(not stored – for illustration)
Actions
commitTime

recently committed

(not stored)
Actions
startTime
Tx-ID

active Transactions



MVCC

Version positions
in a fixed range
[first,last)

Accounts

	Owner	Balance	VersionVector
[0,0)	Thomas	10	
	Larry	10	
	Alfons	10	
	Judy	10	
	Tobias	10	
	Sally	9	
[0,1)	Hanna	10	
	Hasso	10	
	Mike	10	
	Lisa	10	
	Betty	10	
[0,0)	Cindy	10	
	Henry	10	
	Praveen	10	
	Wendy	10	

base table (column-store)

VersionVector

latest version
in-place

physical before images (i.e.
column values) in undo buffers

Undo buffer of Ta



(not stored – for illustration)
Actions
commitTime

recently committed

(not stored)
Actions
startTime
Tx-ID

→ Ta	T1	Sally → Wen

active Transactions



MVCC

Version positions
in a fixed range
[first,last)

Accounts

	Owner	Balance	VersionVector
[0,0)	Thomas	10	
	Larry	10	
	Alfons	10	
	Judy	10	
	Tobias	10	
	Sally	9	
[0,1)	Hanna	10	
	Hasso	10	
	Mike	10	
	Lisa	10	
	Betty	10	
	Cindy	10	
[4,5)	Henry	10	
	Praveen	10	
	Wendy	11	

base table (column-store)

VersionVector

latest version
in-place

Undo buffer of Ta

Ta, Balance, 10	Ta, Balance, 10
-----------------	-----------------

(not stored – for illustration)
Actions
commitTime

recently committed

(not stored)
Actions
startTime
Tx-ID

Ta	T1	Sally → Wen

active Transactions



MVCC

Version positions
in a fixed range
[first,last)

Accounts

	Owner	Balance	VersionVector
[0,0)	Thomas	10	
	Larry	10	
	Alfons	10	
	Judy	10	
	Tobias	10	
	Sally	9	
[0,1)	Hanna	10	
	Hasso	10	
	Mike	10	
	Lisa	10	
	Betty	10	
	Cindy	10	
[4,5)	Henry	10	
	Praveen	10	
	Wendy	11	

base table (column-store)

VersionVector

latest version
in-place

Try update of uncommitted

Undo buffer of Tb



Undo buffer of Ta

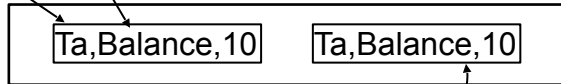

(not stored – for illustration)
Actions
commitTime

recently committed

(not stored)
Actions
startTime
Tx-ID

→ Ta	T1	Sally → Wen
→ Tb	T2	Sally → Hen

active Transactions



MVCC

Version positions
in a fixed range
[first,last)

Accounts

Owner	Balance	VersionVector
Thomas	10	
Larry	10	
Alfons	10	
Judy	10	
Tobias	10	
Sally	9	
Hanna	10	
Hasso	10	
Mike	10	
Lisa	10	
Betty	10	
Cindy	10	
Henry	10	
Praveen	10	
Wendy	11	

base table (column-store)

VersionVector

latest version
in-place

Restart the transaction
Undo buffer of Tb



Undo buffer of Ta

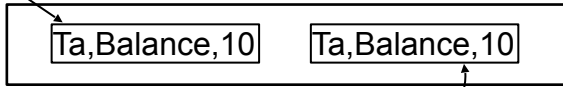

(not stored – for illustration)
Actions
commitTime

recently committed

(not stored)
Actions
startTime
Tx-ID

→ Ta	T1	Sally → Wen
→ Tb		Sally → Hen

active Transactions

[0,0)

[0,1)

[4,5)



MVCC

Version positions
in a fixed range
[first,last)

Accounts

	Owner	Balance	VersionVector
[0,0)	Thomas	10	
	Larry	10	
	Alfons	10	
	Judy	10	
	Tobias	10	
	Sally	9	
[0,1)	Hanna	10	
	Hasso	10	
	Mike	10	
	Lisa	10	
	Betty	10	
	Cindy	10	
[4,5)	Henry	10	
	Praveen	10	
	Wendy	11	

base table (column-store)

VersionVector

latest version
in-place

Undo buffer of Tb



Commit transaction

Undo buffer of T3

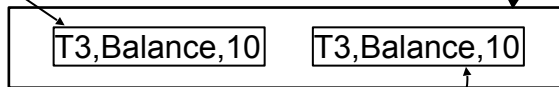

(not stored – for illustration)
Actions
commitTime

T3	Sally → Wendy

recently committed

(not stored)
Actions
startTime
Tx-ID

Tb	Sally → Hen
Tb	Sally → Hen

active Transactions



MVCC

Version positions
in a fixed range
[first,last)

Accounts

	Owner	Balance	VersionVector
[0,0)	Thomas	10	
	Larry	10	
	Alfons	10	
	Judy	10	
	Tobias	10	
	Sally	8	
[0,1)	Hanna	10	
	Hasso	10	
	Mike	10	
	Lisa	10	
	Betty	10	
	Cindy	10	
[4,5)	Henry	10	
	Praveen	10	
	Wendy	11	

base table (column-store)

VersionVector

latest version
in-place

physical before images (i.e.
column values) in undo buffers

Undo buffer of Tb

Tb,Balance,9

Undo buffer of T3

T3,Balance,10

T3,Balance,10

(not stored – for illustration)
Actions
commitTime

Tx-ID	startTime	Actions (not stored)
→ T3		Sally → Wendy

recently committed

(not stored)
Actions
startTime
Tx-ID

Tx-ID	startTime	Actions (not stored)
→ Tb	T4	Sally → Hen

active Transactions



MVCC

Version positions
in a fixed range
[first,last)

Accounts

	Owner	Balance	VersionVector
[0,0)	Thomas	10	
	Larry	10	
	Alfons	10	
	Judy	10	
	Tobias	10	
	Sally	8	
[0,1)	Hanna	10	
	Hasso	10	
	Mike	10	
	Lisa	10	
	Betty	10	
	Cindy	10	
[2,5)	Henry	11	
	Praveen	10	
	Wendy	11	

base table (column-store)

VersionVector

latest version
in-place

Undo buffer of Tb

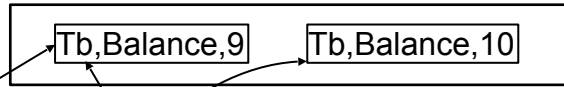

Undo buffer of T3

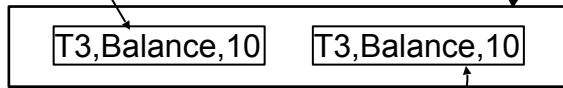

(not stored – for illustration)
Actions
commitTime

Tx-ID	startTime	Actions (not stored)
→ T3		Sally → Wendy

recently committed

(not stored)
Actions
startTime
Tx-ID

Tx-ID	startTime	Actions (not stored)
→ Tb	T4	Sally → Hen

active Transactions



MVCC

Version positions
in a fixed range
[first,last)

Accounts

	Owner	Balance	VersionVector
[0,0)	Thomas	10	
	Larry	10	
	Alfons	10	
	Judy	10	
	Tobias	10	
	Sally	8	
[0,1)	Hanna	10	
	Hasso	10	
	Mike	10	
	Lisa	10	
	Betty	10	
	Cindy	10	
[2,5)	Henry	11	
	Praveen	10	
	Wendy	11	

base table (column-store)

VersionVector

latest version
in-place

Undo buffer of Tb

Tb,Balance,9	Tb,Balance,10
--------------	---------------

Undo buffer of T3

T3,Balance,10	T3,Balance,10
---------------	---------------

(not stored – for illustration)
Actions
commitTime

→ T3	Sally → Wendy

recently committed

Actions
(not stored)
startTime
Tx-ID

→ Tb	T4	Sally → Hen
Tx	T5	Leser: Σ

active Transactions



MVCC

Version positions
in a fixed range
[first,last)

Accounts

	Owner	Balance	VersionVector
[0,0)	Thomas	10	
	Larry	10	
	Alfons	10	
	Judy	10	
	Tobias	10	
	Sally	8	
	Hanna	10	
[0,1)	Hasso	10	
	Mike	10	
	Lisa	10	
	Betty	10	
	Cindy	10	
[2,5)	Henry	11	
	Praveen	10	
	Wendy	11	

base table (column-store)

VersionVector

latest version
in-place

Undo buffer of T6

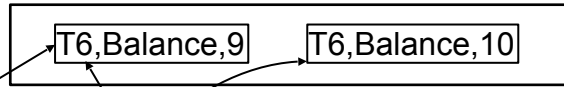

Undo buffer of T3

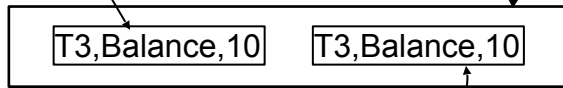

(not stored – for illustration)
Actions
commitTime

→ T3	Sally → Wendy
→ T6	Sally → Henry

recently committed

startTime
Tx-ID
Actions
(not stored)

Tx	T5	Leser: Σ

active Transactions



MVCC

Version positions
in a fixed range
[first,last)

Accounts

	Owner	Balance	VersionVector
[0,0)	Thomas	10	
	Larry	10	
	Alfons	10	
	Judy	10	
	Tobias	10	
	Sally	7	
[0,1)	Hanna	10	
	Hasso	10	
	Mike	10	
	Lisa	10	
	Betty	10	
	Cindy	10	
[2,5)	Henry	11	
	Praveen	10	
	Wendy	11	

base table (column-store)

VersionVector

latest version
in-place

physical before images (i.e.
column values) in undo buffers

Undo buffer of Ty

Ty,Balance,8

Undo buffer of T6

T6,Balance,9

T6,Balance,10

Undo buffer of T3

T3,Balance,10

T3,Balance,10

(not stored – for illustration)
Actions
commitTime

T3	Sally → Wendy
T6	Sally → Henry

recently committed

(not stored)
Actions
startTime
Tx-ID

Tx	T5	Leser: Σ
Ty	T7	Sally → Mike

active Transactions



MVCC

Version positions
in a fixed range
[first,last)

Accounts

Owner	Balance	VersionVector
Thomas	10	
Larry	10	
Alfons	10	
Judy	10	
Tobias	10	
Sally	7	
Hanna	10	
Hasso	10	
Mike	11	
Lisa	10	
Betty	10	
Cindy	10	
Henry	11	
Praveen	10	
Wendy	11	

base table (column-store)

VersionVector

latest version
in-place

physical before images (i.e.
column values) in undo buffers

Undo buffer of Ty



Undo buffer of T6

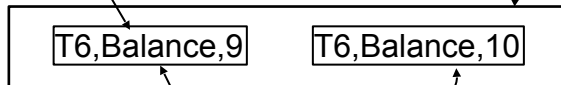

Undo buffer of T3

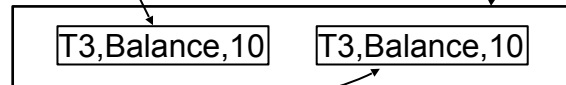

(not stored – for illustration)
Actions
commitTime

T3	Sally → Wendy
T6	Sally → Henry

recently committed

(not stored)
Actions
startTime
Tx-ID

Tx	T5	Leser: Σ
	Ty	T7

active Transactions



MVCC

Version positions
in a fixed range
[first,last)

Accounts

Owner	Balance	VersionVector
Thomas	10	
Larry	10	
Alfons	10	
Judy	10	
Tobias	10	
Sally	7	
Hanna	10	
Hasso	10	
Mike	11	
Lisa	10	
Betty	10	
Cindy	10	
Henry	11	
Praveen	10	
Wendy	11	

base table (column-store)

VersionVector

latest version
in-place

physical before images (i.e.
column values) in undo buffers

Undo buffer of Ty



Undo buffer of T6

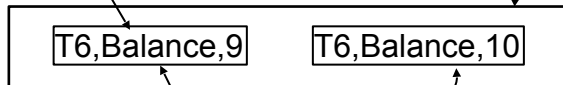

Undo buffer of T3

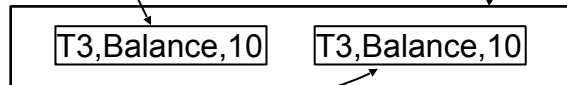

(not stored – for illustration)
Actions
commitTime

T3	Sally → Wendy
T6	Sally → Henry

recently committed

(not stored)
Actions
startTime
Tx-ID

Tx	T5	Leser: Σ
	Ty	T7 Sally → Mike
	Tz	T8 Leser: Σ

active Transactions

[0,0)

[0,4)

[2,5)

Precision Locking

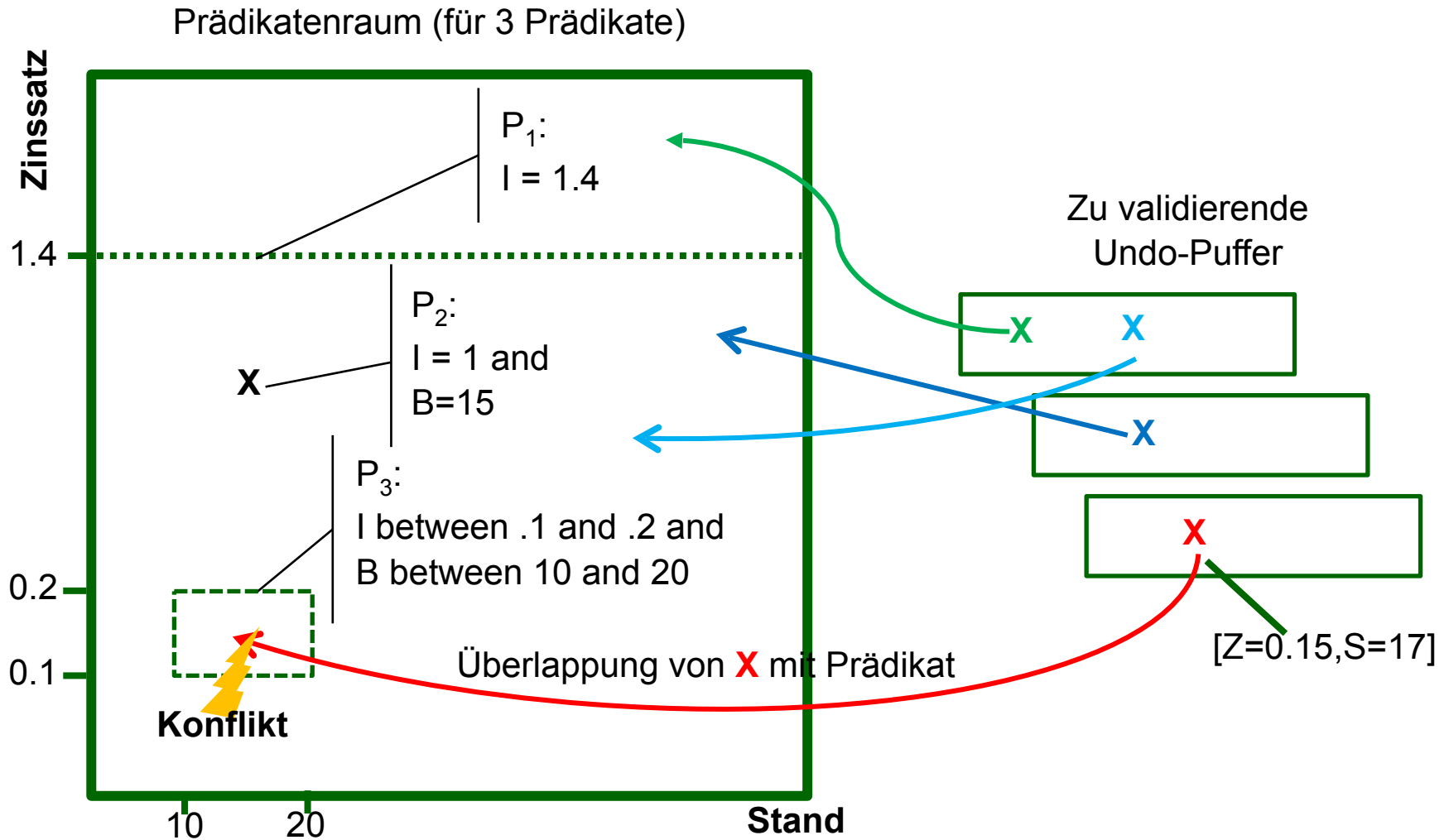



MVCC mit Precision Locking

- Lesende Anfragen sind **immer erlaubt**: kein Precision Locking
- Falls schreibende Anfrage: **Überlappender Prädikatbereich?**
- Falls ja, dann **BOT** und **commit-Reihenfolge** beachten



Aufgabe 1

T1: insert into foo (select Note from Noten where MatrNr=12345)

T2: insert into bar (select count(*) from Noten where Note<1.5)

T3: insert into Noten(MatrnNr,Note) values (54321, 3.0)

T4: update Noten set Note=1.4 where MatrNr=32154

T5: insert into Noten(MatrnNr,Note) values (54321, 1.3)

T6: update Noten set Note=1.6 where MatrNr=12345

Analysieren Sie, ob die folgenden Historien unter dem MVCC Model, wie in der Vorlesung vorgestellt, auftreten können. Jede Historie steht für sich selbst und startet jeweils von einem ursprünglichen Datenzustand. Die Buchstaben innerhalb der Klammer entsprechen dabei jeweils den Tupeln auf die zugegriffen wird. Wenn in T2 z.B. drei Werte das 'Prädikat Note<1.5' erfüllen, gäbe es entsprechend drei $r(\dots)$ Einträge auf die jeweiligen Tupel.

H1 (T1 und T3): $bot_1, r_1(A), bot_3, w_3(B), w_1(C), commit_1, commit_3$

H2 (T2 und T3): $bot_2, r_2(A), bot_3, w_3(B), r_2(C), w_2(D), commit_2, commit_3$

H8 (T2 und T3): $bot_2, r_2(A), bot_3, w_3(B), r_2(C), commit_3, w_2(D), commit_2$

H3 (T2 und T4): $bot_2, r_2(A), r_2(B), bot_4, r_4(B), w_4(B), r_2(C), w_2(D), commit_2, commit_4$

H5 (T2 und T4): $bot_2, r_2(A), bot_4, r_4(B), w_4(B), r_2(C), commit_4, w_2(D), commit_2$

H4 (T1 und T6): $bot_1, r_1(B), bot_6, r_6(B), w_6(B), w_1(C), commit_1, commit_6$

H6 (T1 und T6): $bot_1, r_1(B), bot_6, r_6(B), w_6(B), commit_6, w_1(C), commit_1$

H7 (T2 und T5): $bot_2, r_2(A), bot_5, w_5(D), commit_5, r_2(D), w_2(E), commit_2$

H9 (T2 und T5): $bot_2, r_2(A), bot_5, w_5(B), r_2(C), commit_5, w_2(D), commit_2$

Aufgabe 2

Name	verfügbar	Versionsvektor	TID	Startzeit	Commitzeit	Aktion
House	ja	-	Ta	$T0$	-	\sum
Green	ja	-	Tb	$T2$	-	$(Green) - -$
Brinkmann	ja	-	Tc	$T3$	-	\sum
			Td	$T5$	-	\sum

Beschäftigen wir uns mit *Multi-Version Concurrency Control* am Beispiel unserer verfügbaren Ärzte („Doctors on call/duty“), in dem wir sicherstellen wollen, dass immer mindestens ein Arzt verfügbar ist.

Uns stehen drei Operationen zur Verfügung, \sum zählt alle verfügbaren Ärzte, $(X) +$ ändert X s Status in verfügbar, $(X) - -$ zählt alle verfügbaren Ärzte und ändert X s Status auf nicht verfügbar, wenn mindestens ein Arzt noch anwesend ist.

1. Welche Bedingungen gelten für die Zeitstempel?
2. Green möchte zum Zeitpunkt $T2$ seinen Feierabend antreten. Vervollständigen Sie Tabelle 3 und legen Sie einen geeigneten Undo-Puffer (Zeitstempel, Attribut, Undo-Image) an. Wann muss Tb committen, damit Td bereits die Änderung von Tb liest? Was lesen Ta und Tb ?
3. Brinkmann und House wollen zeitgleich den Feierabend antreten. House startet bei $T8$, Brinkmann bei $T9$. Wer darf gehen? Wie sorgt *Precision Locking* dafür, dass nur ein Arzt das Krankenhaus verlässt? Vervollständigen Sie die Einträge.



Hauptspeicher-Datenbanken

Hauptspeicher-Datenbanken

Zugriffslücke

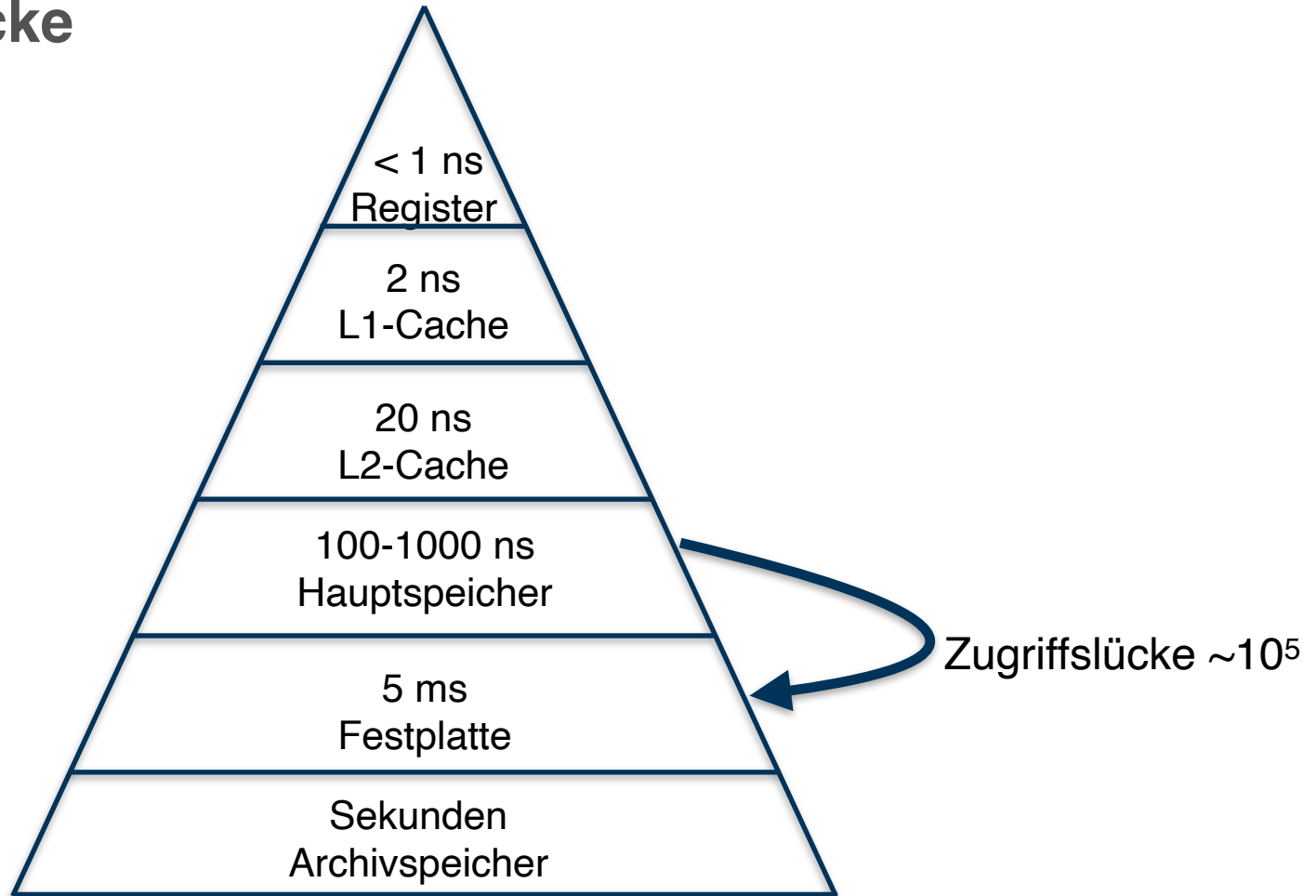



Hauptspeicher-Datenbanken

Einsatz

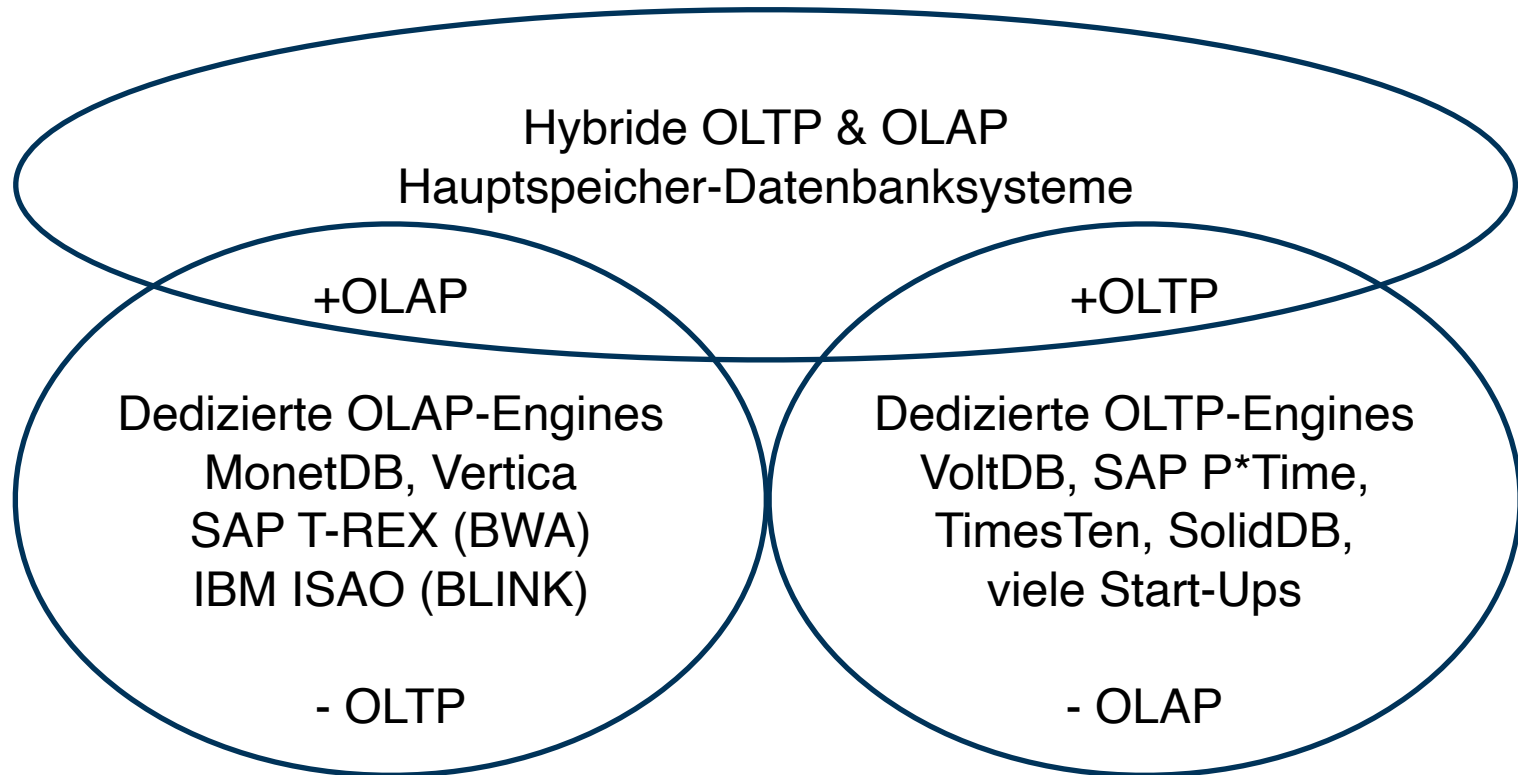

Hauptspeicher-Datenbanken

Profiling Klassischer Datenbanken

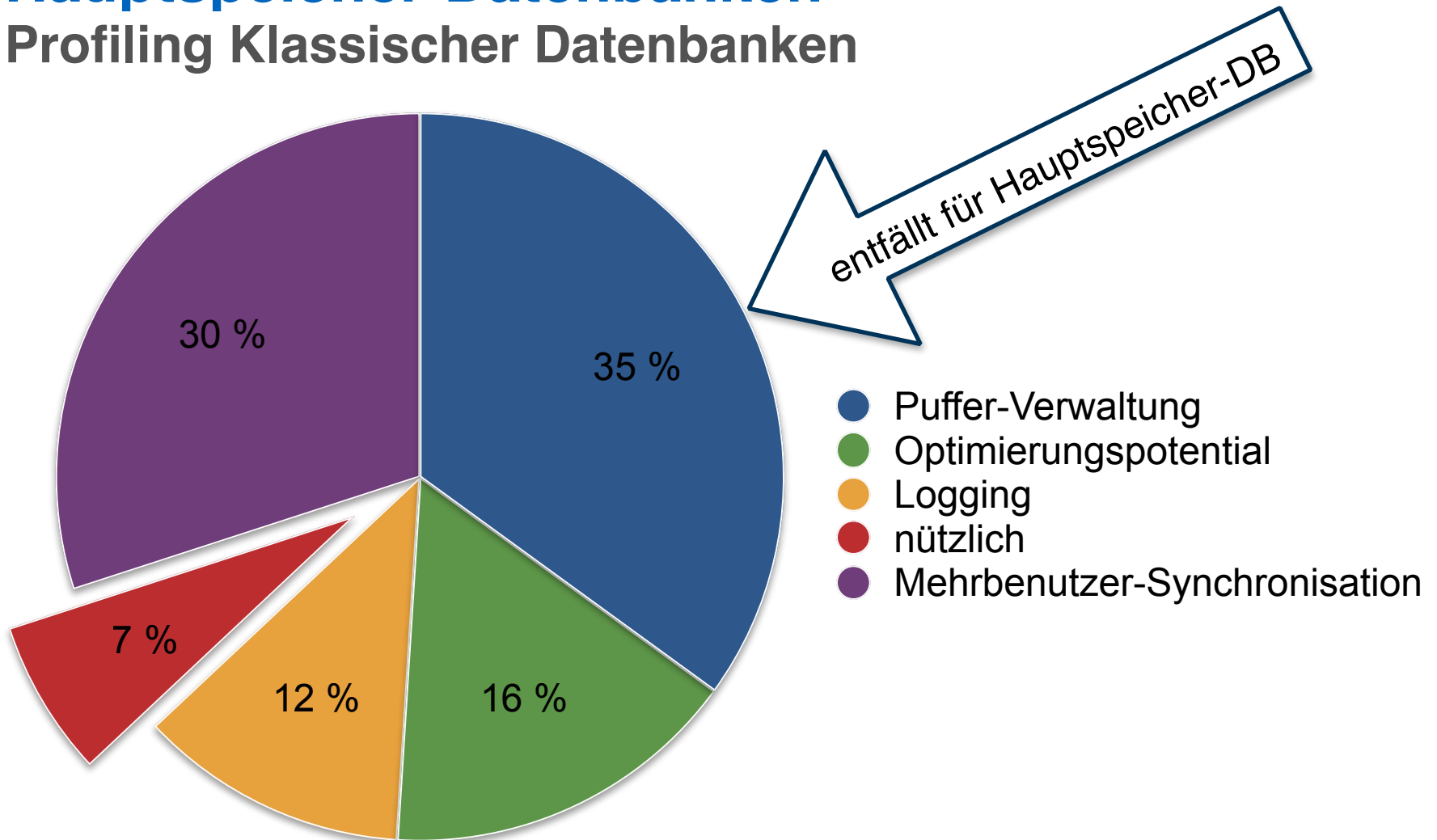

Hauptspeicher-Datenbanken

Speicherhierarchie

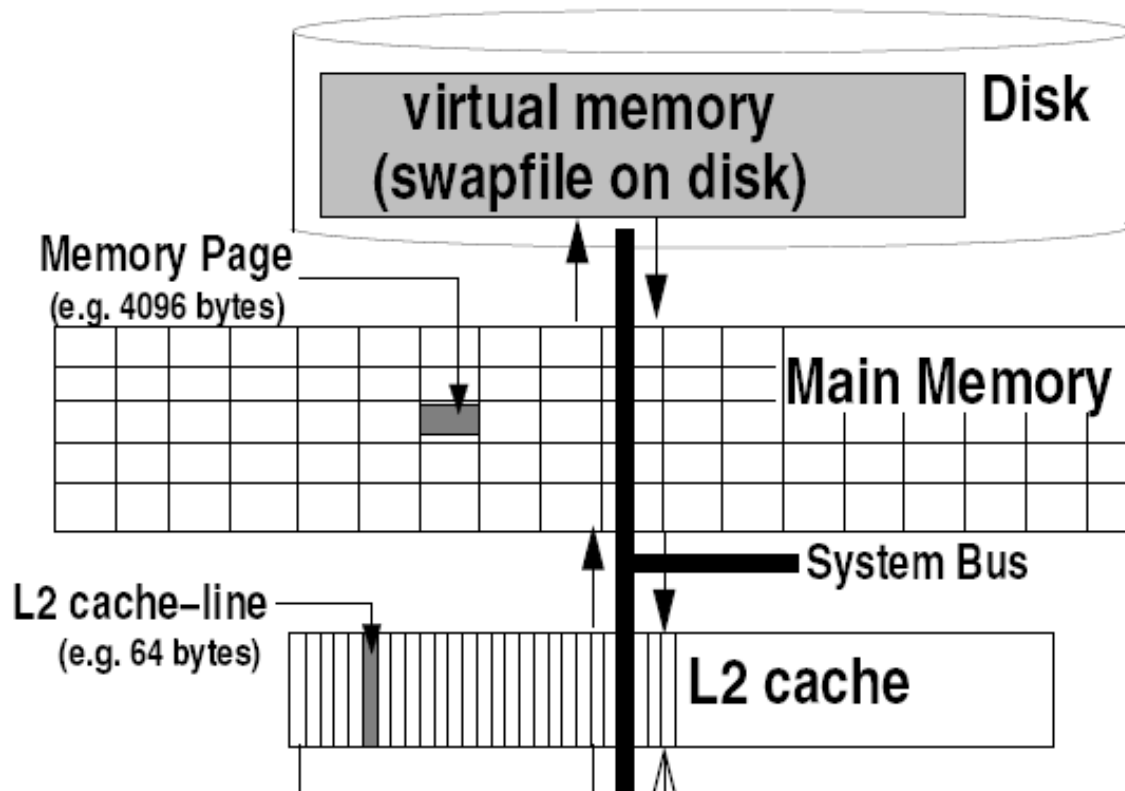

Hauptspeicher-Datenbanken

Speicherhierarchie

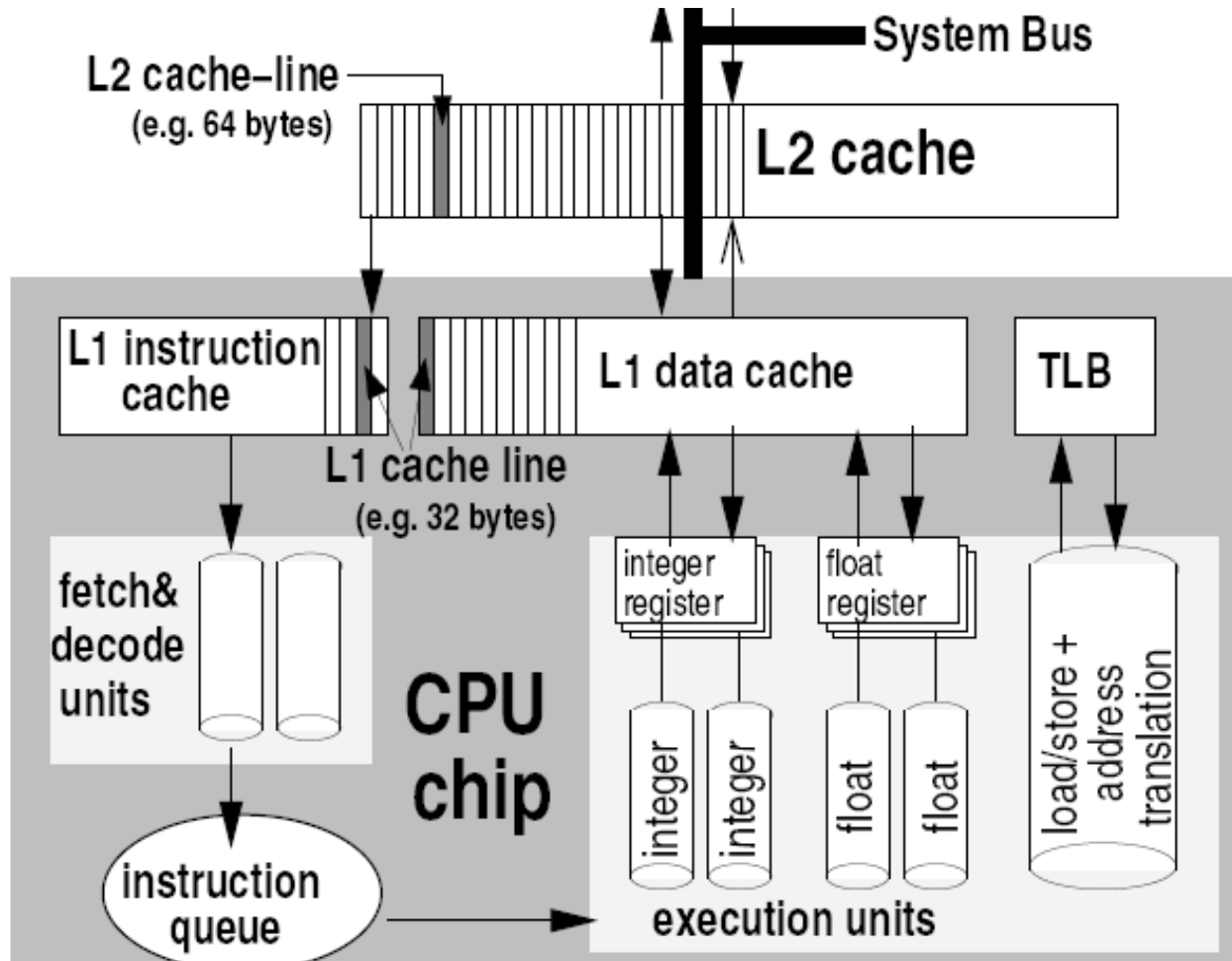



Aufgabe 3

HyPer schafft 120.000 Transaktionen pro Sekunde. Pro Transaktion werden 120 Byte in die Log geschrieben. Berechnen Sie den benötigten Durchsatz zum Schreiben der Log.

Die Datenbank läuft für einen Monat und stürzt dann ab. Es wurde kein Snapshot erstellt. Berechnen Sie die Recoveryzeit. Gehen Sie davon aus, dass die Recovery durch die Festplatte limitiert ist (100 MiB / s). Wieviel Log Einträge werden pro Sekunde reconvert?



Hauptspeicher-Datenbanken

Row- vs Column-Store

Row Store

Name	MatrNr	Semester	Fach	Nebenfach
Alex	362148	6	Info	Medizin
Max	362139	6	Info	Physik
David	361299	10	Info	MaschBau
Johannes	362033	8	Info	Mathe
Andre	362101	10	Info	Mathe

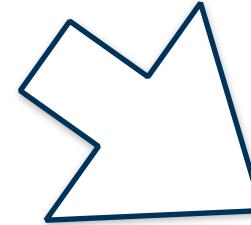
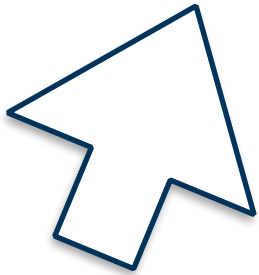

Column Store

Name	MatrNr	Semester	Fach	Nebenfach
Alex	362148	6	Info	Medizin
Max	362139	6	Info	Physik
David	361299	10	Info	MaschBau
Johannes	362033	8	Info	Mathe
Andre	362101	10	Info	Mathe



Hauptspeicher-Datenbanken

Row-Store

**select sum(A)
from R**

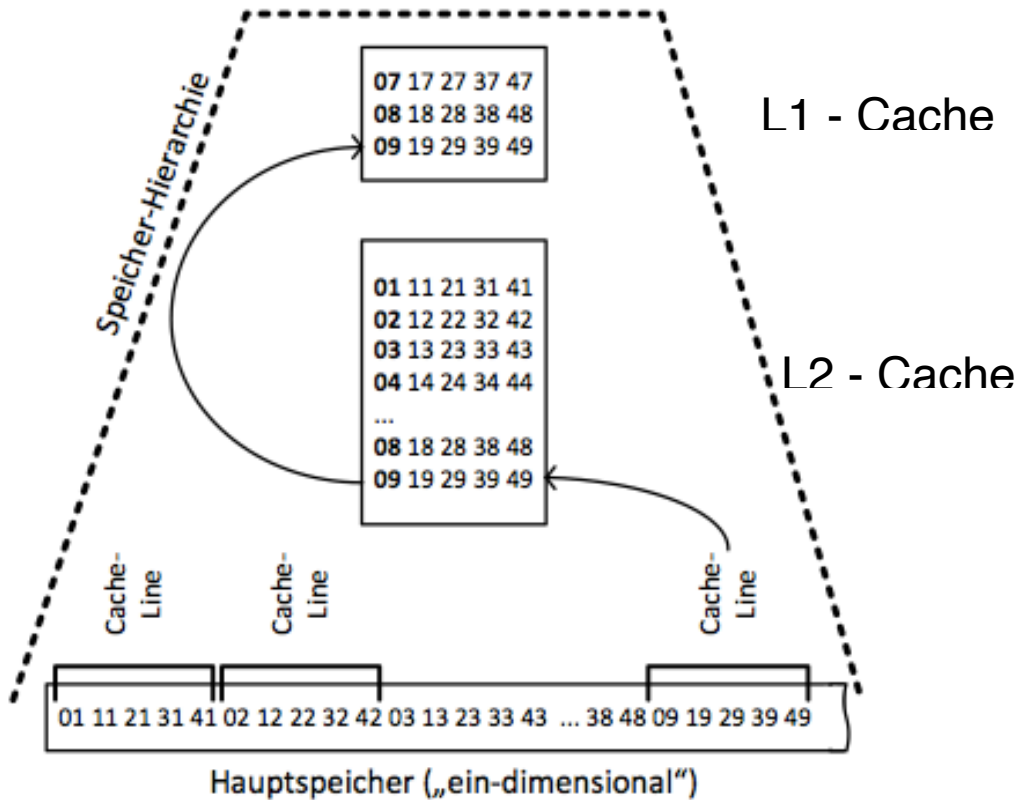

Speicherstruktur

A	B	C	D	E
01	11	21	31	41
02	12	22	32	42
03	13	23	33	43
04	14	24	34	44
05	15	25	35	45
06	16	26	36	46
07	17	27	37	47
08	18	28	38	48
09	19	29	39	49

Hauptspeicher-Datenbanken

Column-Store

**select sum(A)
from R**

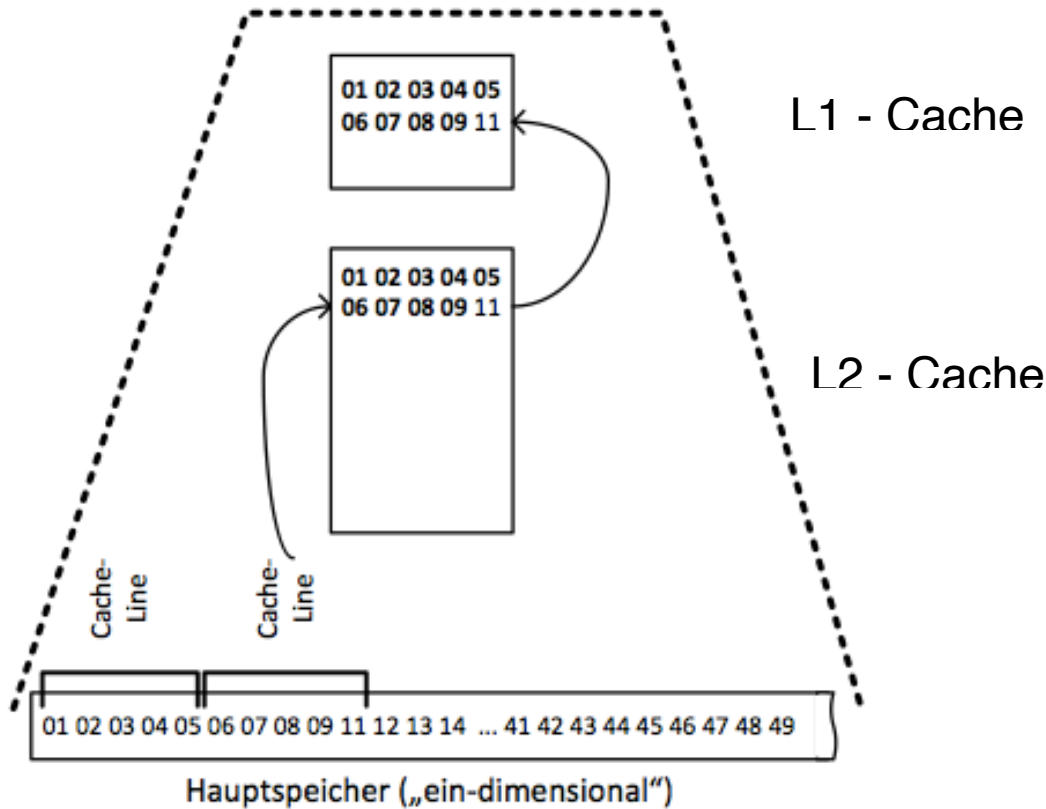

Speicherstruktur

A				
01	B			
02	11	C	D	E
03	12	21	31	41
04	13	22	32	42
05	14	23	33	43
06	15	24	34	44
07	16	25	35	45
08	17	26	36	46
09	18	27	37	47
	19	28	38	48
		29	39	49



Aufgabe 4

Gegeben eine Tabelle *Produkte* mit folgendem Schema und 10000 Einträgen:

Id (8 Byte) | Name (32 Byte) | Preis (8 Byte) | Anzahl (8 Byte)

Wieviele Daten werden für folgende Queries in die CPU-Caches geladen? Unterscheiden sie jeweils zwischen Row und Column Store.

1. *select * from Produkte*
2. *select Anzahl from Produkte*



Hauptspeicher-Datenbanken

Row vs Column Store

Die Anzahl der Tupel in der Relation Studenten ist nicht bekannt, wir verwenden ISI als Abschätzung.
Für die MatrNr existiert ein Index.

Row Store

Name (32Byte)	MatrNr (3Byte)	Semester (1 Byte)	Fach (4Byte)	Nebenfach (16 Byte)
Alex	362148	6	Info	Medizin
Max	362139	6	Info	Physik
David	361299	10	Info	MaschBau
Johannes	362033	8	Info	Mathe
Andre	262101	10	Info	Mathe
...				

Column Store

Name (32Byte)	MatrNr (3Byte)	Semester (1 Byte)	Fach (4Byte)	Nebenfach (16 Byte)
Alex	362148	6	Info	Medizin
Max	362139	6	Info	Physik
David	361299	10	Info	MaschBau
Johannes	362033	8	Info	Mathe
Andre	262101	10	Info	Mathe
...



Hauptspeicher-Datenbanken

Row vs Column Store

```
select *  
from Studenten;
```

Row Store

Name (32Byte)	MatrNr (3Byte)	Semester (1 Byte)	Fach (4Byte)	Nebenfach (16 Byte)
Alex	362148	6	Info	Medizin
Max	362139	6	Info	Physik
David	361299	10	Info	MaschBau
Johannes	362033	8	Info	Mathe
Andre	262101	10	Info	Mathe
...				

Die Anzahl der Tupel in der Relation Studenten ist nicht bekannt, wir verwenden ISI als Abschätzung.

Für die MatrNr existiert ein Index. 1 B = 1 Byte (8Bit)

Column Store

Name (32Byte)	MatrNr (3Byte)	Semester (1 Byte)	Fach (4Byte)	Nebenfach (16 Byte)
Alex	362148	6	Info	Medizin
Max	362139	6	Info	Physik
David	361299	10	Info	MaschBau
Johannes	362033	8	Info	Mathe
Andre	262101	10	Info	Mathe
...



Hauptspeicher-Datenbanken

Row vs Column Store

select *
from Studenten;

Row Store

Name (32Byte)	MatrNr (3Byte)	Semester (1 Byte)	Fach (4Byte)	Nebenfach (16 Byte)
Alex	362148	6	Info	Medizin
Max	362139	6	Info	Physik
David	361299	10	Info	MaschBau
Johannes	362033	8	Info	Mathe
Andre	262101	10	Info	Mathe
...				

Die Anzahl der Tupel in der Relation Studenten ist nicht bekannt, wir verwenden ISI als Abschätzung.

Für die MatrNr existiert ein Index. 1 B = 1 Byte (8Bit)

RowStore:

1 Tupel: 32B + 3B + 1B + 4B + 16B = 56B

$$\begin{aligned}\#Cachelines &= \lceil ISI * (56\text{Byte}/64\text{Byte}) \rceil \\ &= \lceil ISI * (7/8) \rceil\end{aligned}$$



Hauptspeicher-Datenbanken

Row vs Column Store

```
select *  
from Studenten;
```

ColumnStore:

$$\begin{aligned} \#Cachelines &= \lceil ISI \cdot (32B/64B) \rceil + \lceil ISI \cdot (3B/64B) \rceil + \\ &\quad \lceil ISI \cdot (1B/64B) \rceil + \lceil ISI \cdot (4B/64B) \rceil + \lceil ISI \cdot (16B/ \\ &\quad 64B) \rceil \\ &= \lceil ISI \cdot (32B+3B+1B+4B+16B)/64B \rceil \\ &= \lceil ISI \cdot 56B/64B \rceil \\ &= \lceil ISI \cdot 7/8 \rceil \end{aligned}$$

Die Anzahl der Tupel in der Relation Studenten ist nicht bekannt, wir verwenden ISI als Abschätzung.

Für die MatrNr existiert ein Index. 1 B = 1 Byte (8Bit)

Column Store

Name (32Byte)	MatrNr (3Byte)	Semester (1 Byte)	Fach (4Byte)	Nebenfach (16 Byte)
Alex	362148	6	Info	Medizin
Max	362139	6	Info	Physik
David	361299	10	Info	MaschBau
Johannes	362033	8	Info	Mathe
Andre	262101	10	Info	Mathe
...

Hauptspeicher-Datenbanken

Row vs Column Store

```
select Name, MatrNr  
from Studenten  
where Semester = 10;
```

Row Store

Name (32Byte)	MatrNr (3Byte)	Semester (1 Byte)	Fach (4Byte)	Nebenfach (16 Byte)
Alex	362148	6	Info	Medizin
Max	362139	6	Info	Physik
David	361299	10	Info	MaschBau
Johannes	362033	8	Info	Mathe
Andre	262101	10	Info	Mathe
...				

Die Anzahl der Tupel in der Relation Studenten ist nicht bekannt, wir verwenden ISI als Abschätzung.

Für die MatrNr existiert ein Index. 1 B = 1 Byte (8Bit)

Column Store

Name (32Byte)	MatrNr (3Byte)	Semester (1 Byte)	Fach (4Byte)	Nebenfach (16 Byte)
Alex	362148	6	Info	Medizin
Max	362139	6	Info	Physik
David	361299	10	Info	MaschBau
Johannes	362033	8	Info	Mathe
Andre	262101	10	Info	Mathe
...

Hauptspeicher-Datenbanken

Row vs Column Store

```
select Name, MatrNr  
from Studenten  
where Semester = 10;  
Row Store
```

Name (32Byte)	MatrNr (3Byte)	Semester (1 Byte)	Fach (4Byte)	Nebenfach (16 Byte)
Alex	362148	6	Info	Medizin
Max	362139	6	Info	Physik
David	361299	10	Info	MaschBau
Johannes	362033	8	Info	Mathe
Andre	262101	10	Info	Mathe
...				

Die Anzahl der Tupel in der Relation Studenten ist nicht bekannt, wir verwenden ISI als Abschätzung.

Für die MatrNr existiert ein Index. 1 B = 1 Byte (8Bit)

RowStore:

$$\begin{aligned}\#Cachelines &= \lceil ISI * (56\text{Byte}/64\text{Byte}) \rceil \\ &= \lceil ISI * (7/8) \rceil \\ &= \lceil ISI * 0,875 \rceil\end{aligned}$$



Hauptspeicher-Datenbanken

Row vs Column Store

```
select Name, MatrNr
from Studenten
where Semester = 10;
```

ColumnStore:

$$\begin{aligned} \#Cachelines &= \lceil ISI * 1B/64B \rceil + \lceil ISI * 32B/64B * \\ &\quad 1/10 \rceil + \lceil ISI * 3B/64B * 1/10 \rceil \\ &= \lceil ISI * (1B/64B + 32B/640B + 3B/640B) \rceil \\ &= \lceil ISI * (10B + 32B + 3B)/640B \rceil \\ &= \lceil ISI * 45/640 \rceil \\ &= \lceil ISI * 0,070 \rceil \end{aligned}$$

Die Anzahl der Tupel in der Relation Studenten ist nicht bekannt, wir verwenden ISI als Abschätzung.

Für die MatrNr existiert ein Index. 1 B = 1 Byte (8Bit)

Schätzung der Selektivität von 1/10 ist unrealistisch, insbesondere die Folge das nur 1/10 der CLs gelesen werden. Erfüllt nur den Zweck eines Beispiels.

Column Store

Name (32Byte)	MatrNr (3Byte)	Semester (1 Byte)	Fach (4Byte)	Nebenfach (16 Byte)
Alex	362148	6	Info	Medizin
Max	362139	6	Info	Physik
David	361299	10	Info	MaschBau
Johannes	362033	8	Info	Mathe
Andre	262101	10	Info	Mathe
...

Hauptspeicher-Datenbanken

Row vs Column Store

```
select Name, MatrNr
from Studenten
where MatrNr = %;
```

Row Store

Name (32Byte)	MatrNr (3Byte)	Semester (1 Byte)	Fach (4Byte)	Nebenfach (16 Byte)
Alex	362148	6	Info	Medizin
Max	362139	6	Info	Physik
David	361299	10	Info	MaschBau
Johannes	362033	8	Info	Mathe
Andre	262101	10	Info	Mathe
...				

Column Store

Name (32Byte)	MatrNr (3Byte)	Semester (1 Byte)	Fach (4Byte)	Nebenfach (16 Byte)
Alex	362148	6	Info	Medizin
Max	362139	6	Info	Physik
David	361299	10	Info	MaschBau
Johannes	362033	8	Info	Mathe
Andre	262101	10	Info	Mathe
...

Die Anzahl der Tupel in der Relation Studenten ist nicht bekannt, wir verwenden ISI als Abschätzung.

Für die MatrNr existiert ein Index. 1 B = 1 Byte (8Bit)



Hauptspeicher-Datenbanken

Row vs Column Store

```
select Name, MatrNr  
from Studenten  
where MatrNr = %;
```

Row Store

Name (32Byte)	MatrNr (3Byte)	Semester (1 Byte)	Fach (4Byte)	Nebenfach (16 Byte)
Alex	362148	6	Info	Medizin
Max	362139	6	Info	Physik
David	361299	10	Info	MaschBau
Johannes	362033	8	Info	Mathe
Andre	262101	10	Info	Mathe
...				

Die Anzahl der Tupel in der Relation Studenten ist nicht bekannt, wir verwenden ISI als Abschätzung.

Für die MatrNr existiert ein Index. 1 B = 1 Byte (8Bit)

RowStore:

$$\#Cachelines = \lceil 56B/64B \rceil = 1$$

Hier wird der Index von MatrNr genutzt. Deshalb muss nur das Tupel mit der gesuchten MatrNr geladen werden. Dieser umfasst 1 Cacheline.



Hauptspeicher-Datenbanken

Row vs Column Store

```
select Name, MatrNr  
from Studenten  
where MatrNr = %;
```

ColumnStore:

$$\#Cachelines = \lceil \frac{32B}{64B} \rceil + \lceil \frac{3B}{64B} \rceil = 2$$

Hier wird ebenfalls wieder der Index von MatrNr genutzt, sodass nur der Namen und die MatrNr des Tupels mit der gesuchten MatrNr aus den jeweiligen Tabellengeladen wird.

Die Anzahl der Tupel in der Relation Studenten ist nicht bekannt, wir verwenden ISI als Abschätzung.

Für die MatrNr existiert ein Index. 1 B = 1 Byte (8Bit)

Column Store

Name (32Byte)	MatrNr (3Byte)	Semester (1 Byte)	Fach (4Byte)	Nebenfach (16 Byte)
Alex	362148	6	Info	Medizin
Max	362139	6	Info	Physik
David	361299	10	Info	MaschBau
Johannes	362033	8	Info	Mathe
Andre	262101	10	Info	Mathe
...

Hauptspeicher-Datenbanken

Row vs Column Store

Insert into Studenten VALUES(...);

Row Store

Name (32Byte)	MatrNr (3Byte)	Semester (1 Byte)	Fach (4Byte)	Nebenfach (16 Byte)
Alex	362148	6	Info	Medizin
Max	362139	6	Info	Physik
David	361299	10	Info	MaschBau
Johannes	362033	8	Info	Mathe
Andre	262101	10	Info	Mathe
...				

Column Store

Name (32Byte)	MatrNr (3Byte)	Semester (1 Byte)	Fach (4Byte)	Nebenfach (16 Byte)
Alex	362148	6	Info	Medizin
Max	362139	6	Info	Physik
David	361299	10	Info	MaschBau
Johannes	362033	8	Info	Mathe
Andre	262101	10	Info	Mathe
...

Die Anzahl der Tupel in der Relation Studenten ist nicht bekannt, wir verwenden ISI als Abschätzung.

Für die MatrNr existiert ein Index. 1 B = 1 Byte (8Bit)



Hauptspeicher-Datenbanken

Row vs Column Store

Insert into Studenten VALUES(...);

Row Store

Name (32Byte)	MatrNr (3Byte)	Semester (1 Byte)	Fach (4Byte)	Nebenfach (16 Byte)
Alex	362148	6	Info	Medizin
Max	362139	6	Info	Physik
David	361299	10	Info	MaschBau
Johannes	362033	8	Info	Mathe
Andre	262101	10	Info	Mathe
...				

RowStore:

$$\#Cachelines = \lceil 56B/64B \rceil = 1$$

Die Anzahl der Tupel in der Relation Studenten ist nicht bekannt, wir verwenden ISI als Abschätzung.

Für die MatrNr existiert ein Index. 1 B = 1 Byte (8Bit)



Hauptspeicher-Datenbanken

Row vs Column Store

Insert into Studenten VALUES(...);

ColumnStore:

$$\#Cachelines = \lceil \frac{32B}{64B} \rceil + \lceil \frac{3B}{64B} \rceil + \lceil \frac{1B}{64B} \rceil + \lceil \frac{4B}{64B} \rceil + \lceil \frac{16B}{64B} \rceil = 5$$

Da jedes Attribut muss einzeln in die jeweilige Tabelle eingefügt werden.

Die Anzahl der Tupel in der Relation Studenten ist nicht bekannt, wir verwenden ISI als Abschätzung.

Für die MatrNr existiert ein Index. 1 B = 1 Byte (8Bit)

Column Store

Name (32Byte)	MatrNr (3Byte)	Semester (1 Byte)	Fach (4Byte)	Nebenfach (16 Byte)
Alex	362148	6	Info	Medizin
Max	362139	6	Info	Physik
David	361299	10	Info	MaschBau
Johannes	362033	8	Info	Mathe
Andre	262101	10	Info	Mathe
...



Aufgabe 5

Sie sollen für die Alexander-Maximilians-Universität (AMU) ein Hauptspeicherdatenbanksystem optimieren. In dem System sind die Daten aller Studenten gespeichert. Schätzen Sie für jede der untenstehenden Anfragen einzeln, ob ein Row- oder Column-Store besser geeignet ist.

Relationen

Studenten: MatrNr (8 Byte), Name (48 Byte), Studiengang (4 Byte), Semester (4 Byte)
MatrNr ist der Primärschlüssel der indiziert ist.

Anfragen:

1. `select * from Studenten;`
2. `select Semester, count(*) from Studenten group by Semester;`
3. `select Name, Studiengang, Semester from Studenten where MatrNr = 42;`
4. `select Studiengang from Studenten where MatrNr = 42;`
5. `select * from Studenten where Semester < 5;`
6. `select * from Studenten where Semester = 25;`
7. `insert into studenten values(4242, Max Meyer, Info, 7);`



Aufgabe 6

Rekonstruieren Sie die ursprüngliche SQL-Anfrage aus dem folgenden (Pseude-)Code eines codegenerierenden Datenbanksystems. Welche Art von Join wurde benutzt? Handelt es sich um Column- oder Row-Store?

```
class Student { int matrnr; std::string name; int semester; }
class Hoeren { int matrnr; int vorlnr; }
class Result { int vorlnr, a; }

std::vector<Result> compute(std::vector<Student> ses, std::vector<Hoeren> hs){
    std::unordered_multimap<int, Hoeren*, Studenten*> h_map;
    std::unordered_map<int, Studenten*> s_map;
    for(auto h: hes)
        h_map.insert(std::pair<int, Hoeren*>(h.matrnr, &h, nullptr))
    for(auto s: ses)
        s_map.insert(std::pair<int, Studenten*>(s.matrnr, &s))

    // Group by h.vorlnr; avg(s.semester) = sum(s.semester)/count(*)
    std::unordered_map<int, int> count_map;
    std::unordered_map<int, int> sum_map;
    for(auto h: hes){
        count_map.insert(std::pair<int, int>(h.vorlnr, 0))
        sum_map.insert(std::pair<int, int>(h.vorlnr, 0))
    }
    for(auto h: h_map){
        sum_map[h->second->vorlnr] += s_map[h->first]->semester
        count_map[h->second->vorlnr]++;
    }
    std::vector<Result> res;
    for(auto r: sum_map)
        res.push_back(r->first, r->second/count_map[r->first]);
    return res;
}
```



Fragen?